

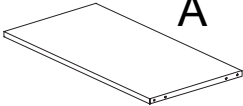





Szafka BHP MODEL: 662001

Dziękujemy Państwu za zakup naszego produktu. Przed pierwszym użyciem prosimy dokładnie zapoznać się z niniejszą instrukcją obsługi. Aby zapewnić Państwu najlepsze rozwiązania techniczne urządzeń, stale rozwijamy je technologicznie. Z tego względu zdjęcia i rysunki w poniższej instrukcji mogą różnić się od zakupionego urządzenia. **Instrukcja obsługi każdego urządzenia zawierająca aktualne zdjęcia i rysunki, dostępna jest na stronie internetowej www.stalgastr.com w zakładce „pliki do pobrania” przy opisie produktu.**

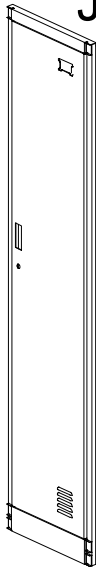
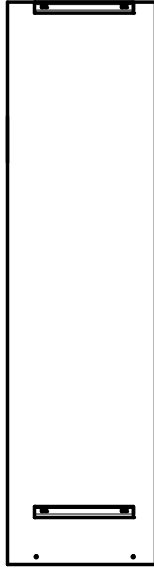
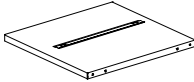
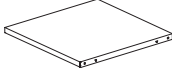
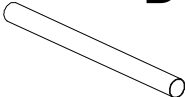
UWAGA: Instrukcję należy przechowywać w bezpiecznym oraz dostępnym dla personelu miejscu. Producent zastrzega sobie prawo do zmiany parametrów technicznych urządzeń. Kopiowanie instrukcji bez zgody producenta jest zabronione.

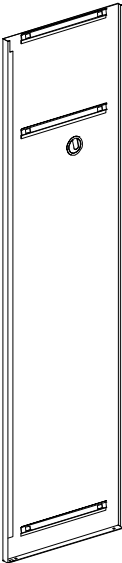
I. ZAWARTOŚĆ KOMPLETU

 <p>A Płyta górna szt. 1</p>	 <p>E Płyta działowa szt. 1</p>	 <p>J Drzwi szt. 1</p>	 <p>K Płyta tylna szt. 1</p>
 <p>B Płyta dolna szt. 1</p>			
 <p>C Półka szt. 1</p>			
 <p>D Drażek wieszaka szt. 2</p>			
 <p>F Haczyk szt. 4</p>	 <p>H Lewa płyta boczna szt. 1</p>	 <p>I Prawa płyta boczna szt. 1</p>	
 <p>G Kluczyk szt. 2</p>			

2. MONTAŻ

Wsunąć płytę tylną w lewą i prawą płytę boczną

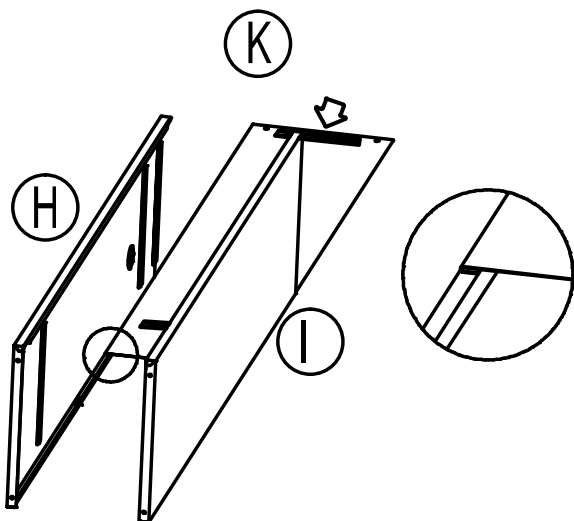

Ustawić szafkę w pozycji pionowej.

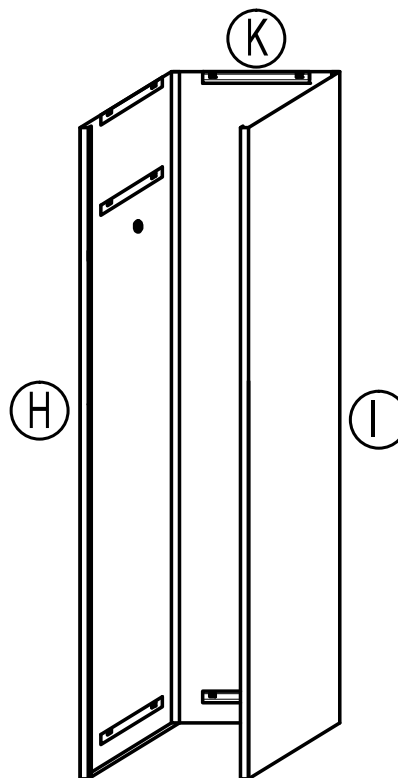

Otworzyć drzwi i przypiąć ościeżnicę do płyt bocznych.

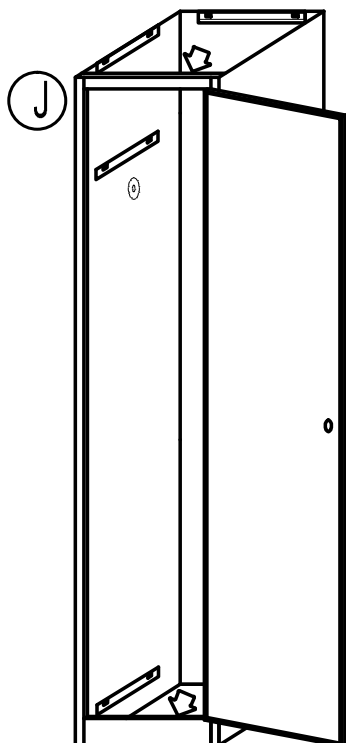

Umieścić płytę dolną, górną oraz półkę.

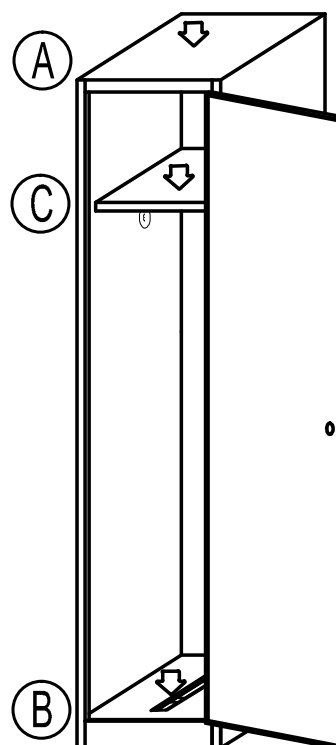

Umieścić środkową płytę działową, tak jak pokazano na rysunku poniżej.

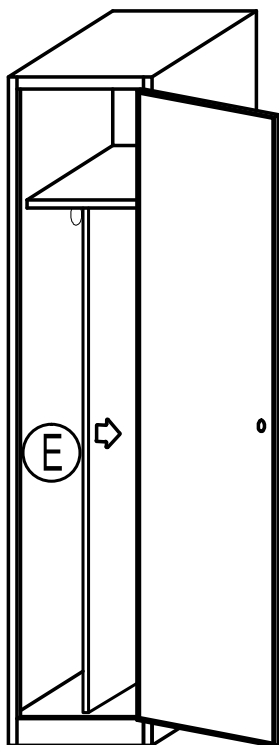

Umieścić haczyki na drążkach, a następnie je zamontować.

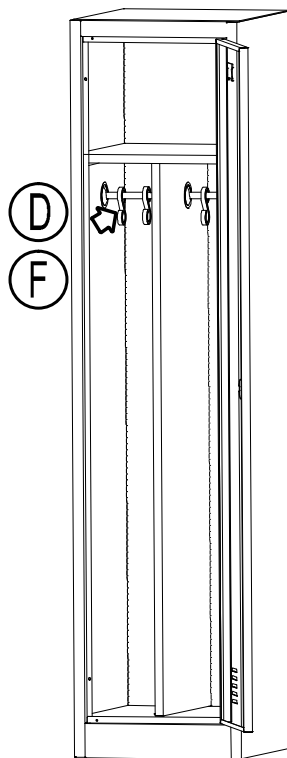

Gotowe.

